

ПРОТОКОЛ ХОДА СОРЕВНОВАНИЙ

Открытое первенство города Лесосибирска по вольной борьбе(юноши 2015-2017 г.р.)

25 апреля 2026 года

г. Лесосибирск

Весовая категория

62

кг

№ жребия	Фамилия, имя	Тренер	Город, организация	Разряд, звание	Год рождения	КРУГ			Итого очков	Место
						1	2	3		
1	Бобров Павел	Сминова А. А. Федоров А.Н	Лесосибирск	б/р	2016	2 0 0	3 0 0	4 0 0	0 0 0	IV
2	Пулотов Абдулла	Алиев Р. Г.	Лесосибирск	б/р	2015	1 5 4	4 0 0	3 3 5	8 9 9	III
3	Шадрин Дмитрий	Федосимов А. В.	Енисейск	б/р	2015	4 5 10	1 5 4	2 1 5	11 11 19	I
4	Яковлев Кирилл	Казаченок В. В.	Лесосибирск	б/р	2015	3 0 0	2 5 4	1 5 4	10 10 8	II

Главный судья соревнований,

ССЗК

Алиев Р.Г

г. Лесосибирск

Главный секретарь соревнований,

ССЗК

Федоров А. Н.

г.. Лесосибирск

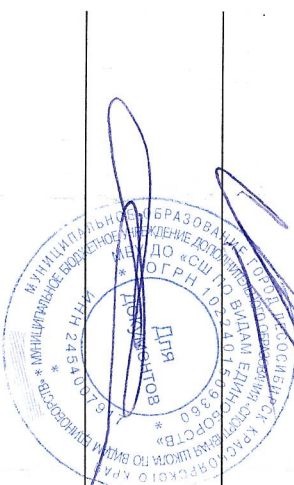

ПРОТОКОЛ ХОДА СОРЕВНОВАНИЙ

Открытое первенство города Лесосибирска по вольной борьбе (юноши 2015-2017 г.р.)

25 апреля 2026 года

г. Лесосибирск

Весовая категория

57

кг

№ жребия	Фамилия, имя	Тренер	Организация	Разряд, звание	Год рождения	КРУГ					Итого очков	Место
						1	2	3	4	5		
1	Марченков Иван	Ерикайлов А. Г.	Лесосибирск	б/р	2017	2 5	1 5	4 0	3 0	св	6	III
2	Храмов Степан	Смирнова А. А. Федоров А.Н.	Лесосибирск	б/р	2017	1 0	3 0	5 4	св	4 0	4	IV
3	Жигулин Рамиль	Ерикайлов А. Г.	Лесосибирск	б/р	2016	4 0	2 5	св	1 4	4 5	5	II
4	Божков Артем	Федосимов А. В.	Енисейск	б/р	2016	3 5	св	1 5	5 4	2 5	5	I
5	Пугачев Глеб	Ерикайлов А. Г.	Лесосибирск	б/р	2016	св	1 2	2 4	4 0	3 0	4	V

Главный судья соревнований,
ССЗК

Алиев Р. Г.
г. Лесосибирск

Главный секретарь соревнований,
ССЗК

Федоров А. Н.
г. Лесосибирск

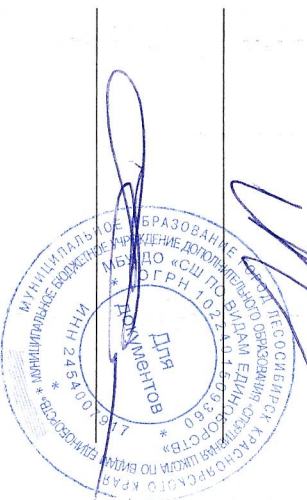

ПРОТОКОЛ ХОДА СОРЕВНОВАНИЙ

Открытое первенство города Лесосибирска по вольной борьбе (юноши 2015-2017 г.р.)

25 апреля 2026 года

г. Лесосибирск

Весовая категория

52

кг

№ жребия	Фамилия, имя	Регион	Тренер	Разряд, звание	Год рождения	КРУГ			Итого очков	Место
						1	2	3		
1	Афонин Артем	Лесосибирск	Федоров А. Н. Смирнова А. А.	6/р	.2016	2 0 2	3	св	0 2	II
2	Савельев Кирилл	Лесосибирск	Алиев Р. Г.	6/р	.2016	1 4 12	св	3	4 12	I
3						св	1	2		

Главный судья соревнований,

ССЗК

Главный секретарь соревнований,

ССЗК

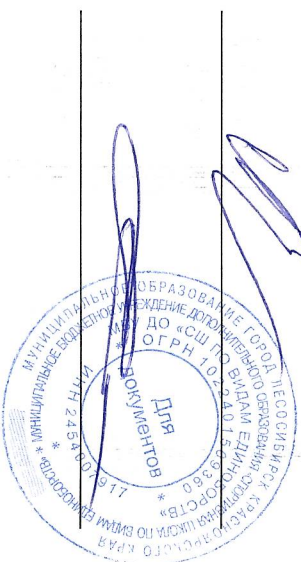

Алиев Р. Г.

г. Лесосибирск

Федоров А. Н.

г. Лесосибирск

ПРОТОКОЛ ХОДА СОРЕВНОВАНИЙ

Открытое первенство города Лесосибирска по вольной борьбе (юноши 2015-2017 г.р.)

25 апреля 2026 года

г. Лесосибирск

Весовая категория

48

кг

№ жребия	Фамилия, имя	Регион	Тренер	Разряд, звание	Год рождения	КРУГ			Итого очков	Место
						1	2	3		
1	Лячканов Данил	Лесосибирск	Брагин А. В.	6/р	2015	2	3	св		I
2						1	св	3		
3						св	1	2		

Главный судья соревнований,

ССЗК

Главный секретарь соревнований,

ССЗК

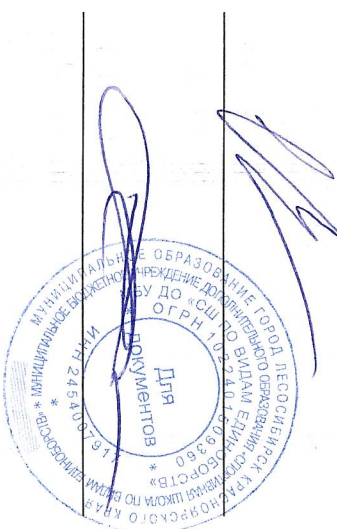

Алиев Р. Г.

г. Лесосибирск

Федоров А. Н.

г. Лесосибирск

ПРОТОКОЛ ХОДА СОРЕВНОВАНИЙ

Открытое первенство города Лесосибирска по вольной борьбе (юноши 2015-2017 г.р.)

25 апреля 2026 года

г. Лесосибирск

Весовая категория

44

кг

№ жребия	Фамилия, имя	Регион	Тренер	Разряд, звание	Год рождения	КРУГ			Итого очков	Место
						1	2	3		
1	Дмитриев Тимофей	Лесосибирск	Казаченко В. В.	6/р	2017	2 — 0 1	3 —	св —	0 1	II
2	Непомнящий Максим	Енисейск	Федосимов А. В.	3 юн	2015	1 — 5 6	св —	3 —	5 6	I
3						св —	1 —	2 —		

Главный судья соревнований,

ССЗК

Алиев Р. Г.

г. Лесосибирск

Главный секретарь соревнований,

ССЗК

Федоров А. Н.

г. Лесосибирск

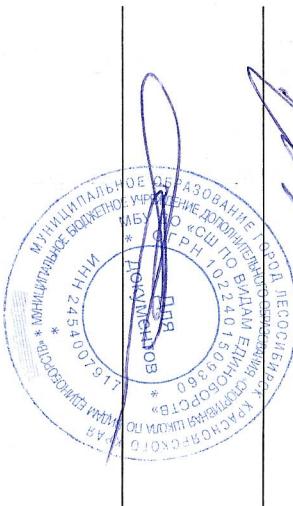

ПРОТОКОЛ ХОДА СОРЕВНОВАНИЙ

Открытое первенство города Лесосибирска по вольной борьбе(юноши 2015-2017 г.р.)

25 апреля 2026 года

г. Лесосибирск

Весовая категория **38** кг

№ п/п	Фамилия, имя	Город, Тренер	Разряд, Год рожд.	КРУГ			Итого очков	Место в группе
				1	2	3		
1	Ермолаев Адам	Енисейск	6/р 2016	3 4	5 4	5 4	15 12	I
3	Андреев Дмитрий	Лесосибирск	6/р 2017	1 0	7 4	1 4	0 4	
5	Малахов Артем	Лесосибирск	6/р 2016	7 8	5 1	0 0	10 4	II
7	Егоров Глеб	Лесосибирск	6/р 2016	5 0	3 8	3 8	3 8	

№ п/п	Фамилия, имя	Город, Тренер	Разряд, Год рожд.	КРУГ			Итого очков	Место в группе
				1	2	3		
2	Топчий Андрей	Лесосибирск	3 юн 2015	4 6	5 10	4 10	9 16	I
4	Нечипуренко Сергей	Лесосибирск	6/р 2017	2 0	0 0	0 0	0 0	
6	Габидуллин Лев	Лесосибирск	6/р 2016	0 0	0 0	0 0	0 4	II

ИТОГОВОЕ РАСПРЕДЕЛЕНИЕ МЕСТ

1	Топчий Андрей
2	Ермолаев Адам
3	Габидуллин Лев
4	
5	
6	
7	

1/2 финала

1	Ермолаев Адам	
6	Габидуллин Лев	

за I место

ФИНАЛ

1	Ермолаев Адам	
2	Топчий Андрей	

I место

2	Топчий Андрей	
5	Малахов Артем	

за 3 место

6	Габидуллин Лев	
5	Малахов Артем	
6	Габидуллин Лев	

3 место

Главный судья соревнований,
 ССЗК
 Главный секретарь соревнований,
 ССЗК
 Федоров А. Н.
 г. Лесосибирск

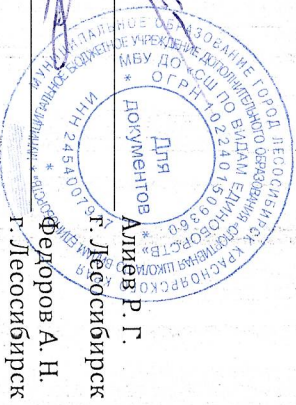

ПРОТОКОЛ ХОДА СОРЕВНОВАНИЙ
 Открытое первенство города Лесосибирска по вольной борьбе (юноши 2015-2017 г.р.)

25 апреля 2026 года
 г. Лесосибирск

Бесовая категория
 35 кг

№	Фамилия, имя / Прозв.	Дата	Место
0			
1	Воронцов Семен	2015	б/р
2	Фалин Алексей	б/р	Лесосибирск
3	Незаев Матвей	б/р	Лесосибирск
4	Лимбалюк Никита	2016	Лесосибирск
5	Головин Виталий	б/р	Енисейск
6	Ивлигин Александр	б/р	Лесосибирск
7	Тернин Евгений	б/р	Лесосибирск
8	Кузнецов Владислав	б/р	Енисейск
9	Карнеев Илья	б/р	Лесосибирск
10	Юртаев Александр	б/р	Лесосибирск
11	Анкин Никита	б/р	Лесосибирск
12	Борзяк Александр	б/р	Енисейск
13	Воплин Дмитрий	б/р	Лесосибирск
14	Золотухо Алексей	б/р	Лесосибирск
15	Казанцев Тимофей	б/р	Лесосибирск
16	Жарников Макар	3 кв	Енисейск
17	Андреев Матвей	б/р	Лесосибирск

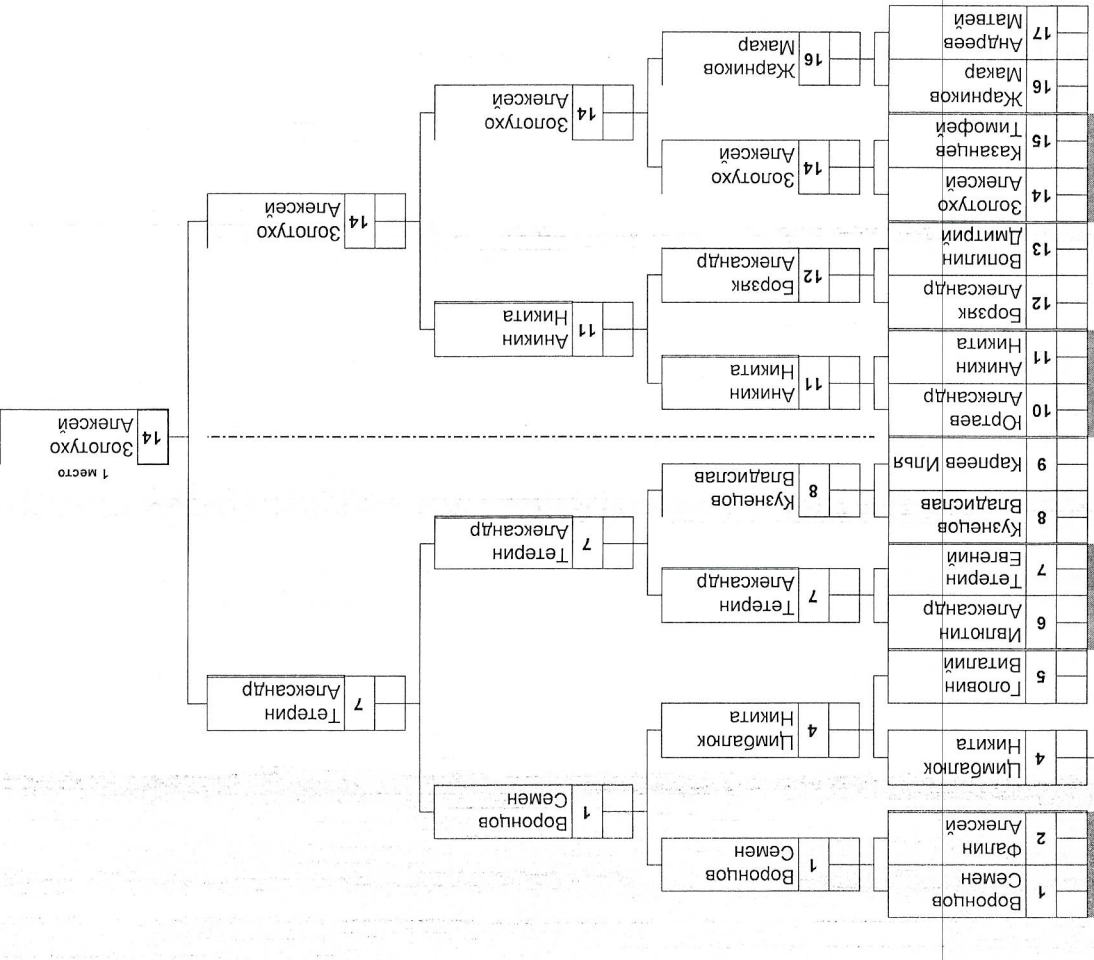

Место	Фамилия, имя
1	Золотухо Алексей
2	Тернин Александр
3	Воронцов Семен
3	Жарников Макар
5	
5	

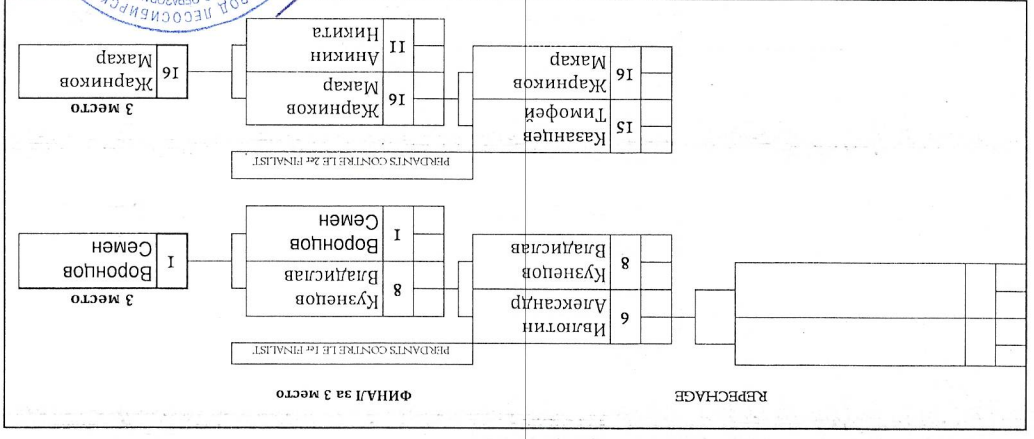

Алиев Р. Г.
 г. Лесосибирск

Федоров А. Н.
 г. Лесосибирск

Главный судья соревнований,
 СЗК

Главный секретарь соревнований,
 СЗК

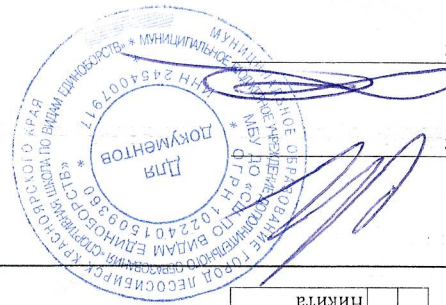

ПРОТОКОЛ ХОДА СОРЕВНОВАНИЙ

Открытое первенство города Лесосибирска по вольной борьбе (юноши 2015-2017 г.р.)

Весовая категория **32** кг

25 апреля 2026 года
г. Лесосибирск

№ жребия	Фамилия, имя	Город, Тренер	Ранг, Год рож.	КРУГ			Итого очков	Место в группе
				1	2	3		
1	Гибадудлин Рамзан	Лесосибирск	6/р .2016	3-6	5-8	7-4	11	I
3	Машковский Захар	Лесосибирск	6/р .2015	1-2	7-10	5-4	10	II
5	Тумашов Георгий	Лесосибирск	6/р .2016	5-7	1-4	3-0	6	
7	Высоцкий Тимофей	Енисейск	6/р .2015	5-0	3-0	1-0	0	

2	Кадочников Максим	Лесосибирск	6/р .2016	4-0	6-0	0-0	0	
4	Северюков Алексей	Лесосибирск	6/р .2015	2-4	5-6	4-10	9	I
6	Гусев Илья	Лесосибирск	6/р .2016	5-6	2-4	4-0	5	II

ИТОГОВОЕ РАСПРЕДЕЛЕНИЕ МЕСТ

1	Гибадудлин Рамзан
2	Машковский Захар
3	Северюков Алексей
4	
5	
6	
7	

1/2 Финала

1	Гибадудлин Рамзан
6	Гусев Илья

за 1 место

ФИНАЛ

I	Гибадудлин Рамзан
---	-------------------

I место

4	Северюков Алексей
3	Машковский Захар

за 3 место

4	Северюков Алексей
---	-------------------

3 место

4	Северюков Алексей
5	Гусев Илья

Главный судья соревнований,
ССЗК
Главный секретарь соревнований,
ССЗК

Алиев Р.Г.
г. Лесосибирск
Федоров А. Н.
г. Лесосибирск

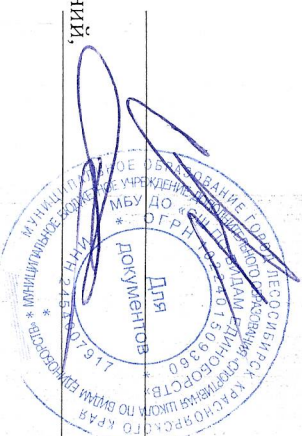

ПРОТОКОЛ ХОДА СОРЕВНОВАНИЙ
 Открытое первенство города Лесосибирска по вольной борьбе (юноши 2015-2017 г.р.)

25 апреля 2026 года
 г. Лесосибирск

КВАЛИФИКАЦИЯ

Место	Фамилия, имя	Дата рожд.
СВ 1	Воронцов Иван	6/р 2015
2	Аркаров Михаил	6/р 2016
3	Колокольников Руслан	6/р 2016
4	Гасников Данила	6/р 2016
5	Лебедев Кирил	6/р 2016
6	Брагин Мирон	6/р 2017
7	Поротников Кирил	3 юн 2015
8	Леянов Максим	6/р 2017
9	Кудряшов Данил	6/р 2017
10	Шадрин Сергей	6/р 2017
11	Кузнецов Максим	6/р 2017
12	Целуковский Ефим	6/р 2016
13	Руднев Тригорий	6/р 2016
14	Неруш Константин	3 юн 2016

1/4 ФИНАЛА

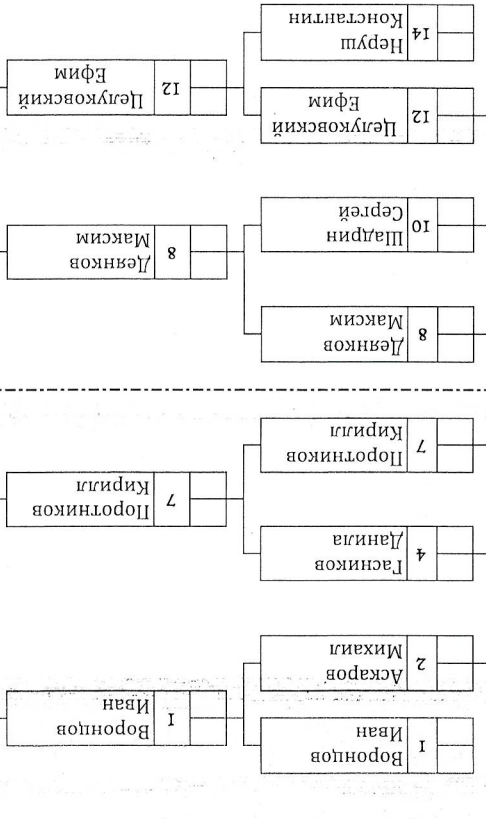

1/2 ФИНАЛА

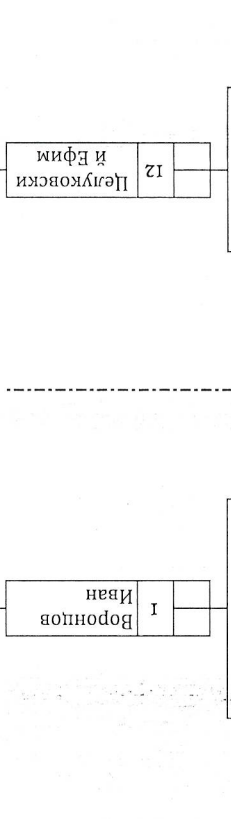

ФИНАЛ за 1-2 место

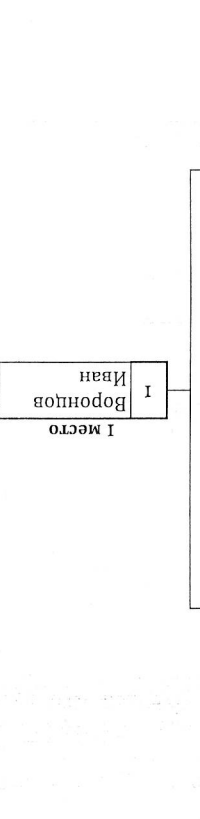

Бесовая категория
29 **WW**
 КТ

РЕЗУЛЬТАТЫ

Место	Фамилия, имя	1-й финалист	2-й финалист
1	Воронцов Иван	Аркаров Михаил	Целуковский Ефим
2	Целуковский Ефим	Поротников Кирил	Поротников Кирил
3	Поротников Кирил	Поротников Кирил	Поротников Кирил
3	Поротников Кирил	Поротников Кирил	Поротников Кирил
5	Неруш Константин	Неруш Константин	Неруш Константин
5	Неруш Константин	Неруш Константин	Неруш Константин

Главный судья соревнования,
 СЗК

Алиев Р. Г.
 г. Лесосибирск

Главный секретарь соревнования,
 СЗК

Федоров А. Н.
 г. Лесосибирск

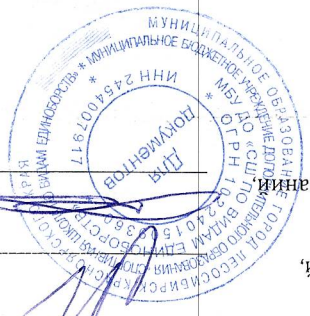

ПРОТОКОЛ ХОДА СОРЕВНОВАНИЙ

Открытое первенство города Лесосибирска по вольной борьбе(юноши 2015-2017 г.р.)

25 апреля 2026 года

г. Лесосибирск

Весовая категория

24

кг

№ жребия	Фамилия, имя	Тренер	Город, организация	Разряд, звание	Год рождения	КРУГ			Итого очков	Место
						1	2	3		
1	Соболев Никита	Федосимов А. В.	Енисейск	3 юн	2016	2 — 5	3 — 5	4 — 5	15	I
2	Ломсков Андрей	Ерикайлов А. Г.	Лесосибирск	б/р	2017	1 — 0	4 — 5	3 — 4	9	II
3	Ногачев Никита	Алиев Р. Г.	Лесосибирск	б/р	2017	4 — 10	1 — 0	2 — 1	5	III
4	Ершов Никита	Федоров А. Н. Смирнова А. А.	Лесосибирск	б/р	2017	3 — 0	2 — 0	1 — 0	0	IV

Главный судья соревнований,

ССЗК

Алиев Р.Г.

г. Лесосибирск

Главный секретарь соревнований,

ССЗК

Федоров А. Н.

г. Лесосибирск

